

X2 PRO

ANCLAJE

FICHA TÉCNICA

Producto



Descripción

- Línea de vida temporal horizontal de cinta para ser utilizada por 2 usuarios simultáneamente.
- Equipado con tensor ratchet para tensar la línea gracias a su movimiento rotativo, con mecanismo de bloqueo y desbloqueo.
- 2 conectores incluidos.
- 2 cintas de anclaje incluidas para conectar la línea de vida a cada una de ellas como puntos de anclaje.

CARACTERÍSTICAS

Características técnicas	Norma	EN 795 B/C + CEN/TS16415		
	Nº usuarios máximos	2		
	Longitud	10 m	20 m	30 m
	Peso	2,81 kg	3,82 kg	4,78 kg
	Vida útil	10 años de uso + 2 años de almacenamiento		
Compo	Componente	X2	CTA01	
	Imagen			
	Cantidad	1	2	

Materiales	Rachet	Acero
	Cinta	Poliéster
	Conectores	Acero
	Cinta de anclaje	Poliéster

	Longitud (m)	1 usuario (m)	2 usuarios (m)
		5	1
	6	1,1	1,6
	7	1,3	1,7
	8	1,5	1,8
	9	1,6	2
	10	1,8	2,2
	11	2	2,4
	12	2,1	2,6
	13	2,3	2,8
	14	2,5	3,2
	15	2,7	3,4
	16	2,9	3,7
Valores de deflexión (Flecha)	17	3	3,9
	18	3,2	4,1
	19	3,4	4,3
	20	3,6	4,5
	21	3,0	3,8
	22	3,1	4,0
	23	3,3	4,2
	24	3,4	4,4
	25	3,6	4,6
	26	3,7	4,8
	27	3,9	4,9
	28	4,0	5,1
	29	4,1	5,3
	30	4,3	5,5

Tipos de montaje certificados

Sobre anclaje fijo

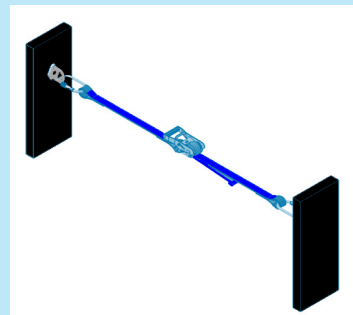

Sobre anclaje temporal

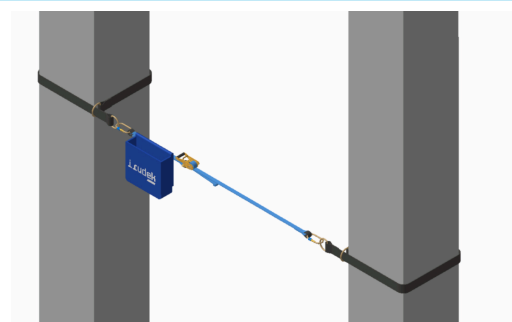

Abrazado a estructura en ambos terminales

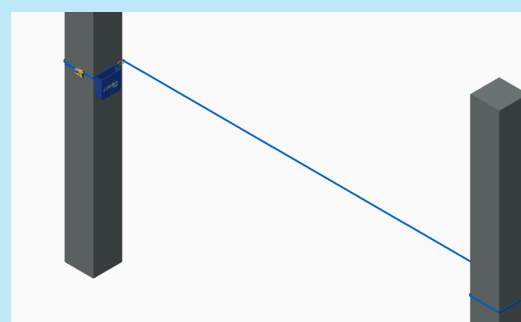

Abrazado a estructura

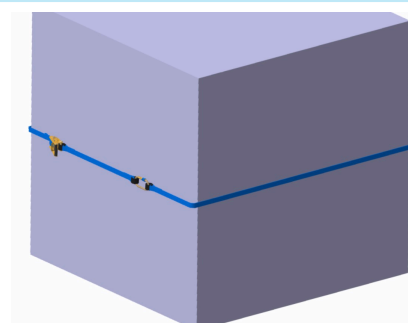

ANCLAJE

Product



Description

- Horizontal temporary lifeline made of tape for use by 2 users simultaneously.
- Equipped with ratchet tensioner to tighten the line thanks to its rotary movement, with locking and unlocking mechanism.
- 2 connectors included.
- 2 anchor straps included to connect the lifeline to each other as anchor points.

CHARACTERISTICS

Technical characteristics	Norma	EN 795 B/C + CEN/TS16415		
	Maximum number of users	2		
	Length	10 m	20 m	30 m
	Weight	2,81 kg	3,82 kg	4,78 kg
	Shelf life	10 years of use + 2 years of storage		

Compo	Component	X2	CTA01
	Image		
	Quantity	1	2

MATERIALS	Ratchet	Steel
	Tape	Polyester
	Connectors	Steel
	Anchoring tape	Polyester

Deflection values (Arrow)	Length (m)	1 user (m)	2 users (m)
		5	1
	6	1,1	1,6
	7	1,3	1,7
	8	1,5	1,8
	9	1,6	2
	10	1,8	2,2
	11	2	2,4
	12	2,1	2,6
	13	2,3	2,8
	14	2,5	3,2
	15	2,7	3,4
	16	2,9	3,7
	17	3	3,9
	18	3,2	4,1
	19	3,4	4,3
	20	3,6	4,5
	21	3,0	3,8
	22	3,1	4,0
	23	3,3	4,2
	24	3,4	4,4
	25	3,6	4,6
	26	3,7	4,8
	27	3,9	4,9
	28	4,0	5,1
	29	4,1	5,3
	30	4,3	5,5

Certified types of assembly

On fixed anchor

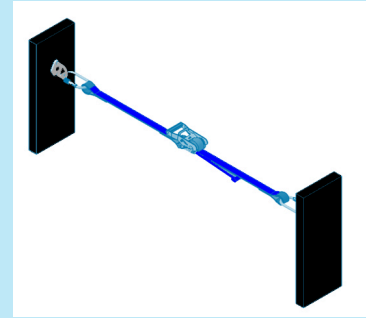

On temporary anchorage

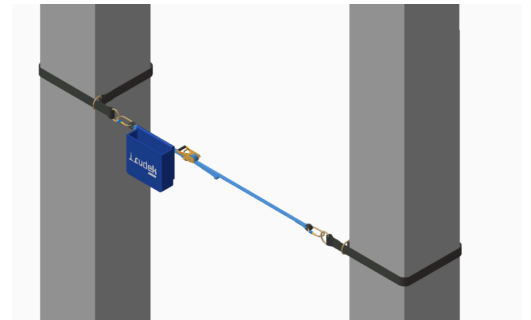

Clamped to structure at both terminals

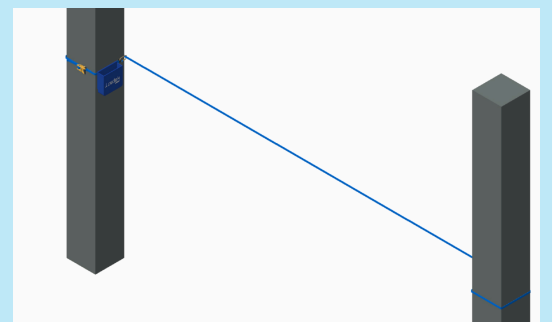

Hugging structure

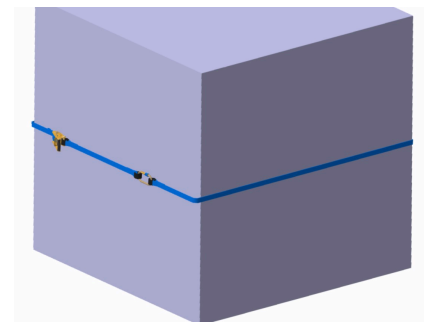

ANCORAGGIO

PRODOTTO



Descrizione

- Linea vita temporanea orizzontale di fettuccia progettata per l'utilizzo simultaneo di 2 utilizzatori.
- Dotata di un cricchetto con meccanismo di blocco e sblocco per la regolazione della lunghezza e per tendere facilmente la fettuccia.
- Include 2 moschettoni.
- Include 2 fettucce di ancoraggio nelle estremità per collegare la linea vita ai punti di ancoraggio.

CARATTERISTICHE

Caratteristiche tecniche	Norma	EN 795 B/C + CEN/TS16415		
	N° massimo utilizzatori	2		
	Lunghezza	10 m	20 m	30 m
	Peso	2,81 kg	3,82 kg	4,78 kg
	Vita utile	10 anni di utilizzo + 2 anni di conservazione		
Componenti	Componente	X2	CTA01	
	Immagine			
	Quantità	1	2	

MATERIALI	Cricchetto	Acciaio
	Fettuccia	Poliestere
	Connettori	Acciaio
	Fettuccia di ancoraggio	Poliestere

	Lunghezza (m)	1 utilizzatore (m)	2 utilizzatori (m)
		5	1
	6	1,1	1,6
	7	1,3	1,7
	8	1,5	1,8
	9	1,6	2
	10	1,8	2,2
	11	2	2,4
	12	2,1	2,6
	13	2,3	2,8
	14	2,5	3,2
	15	2,7	3,4
	16	2,9	3,7
Valori di deflessione (freccia)	17	3	3,9
	18	3,2	4,1
	19	3,4	4,3
	20	3,6	4,5
	21	3,0	3,8
	22	3,1	4,0
	23	3,3	4,2
	24	3,4	4,4
	25	3,6	4,6
	26	3,7	4,8
	27	3,9	4,9
	28	4,0	5,1
	29	4,1	5,3
	30	4,3	5,5

TIPI DI
INSTALLAZIONE
CERTIFICATI

Su ancoraggi fissi

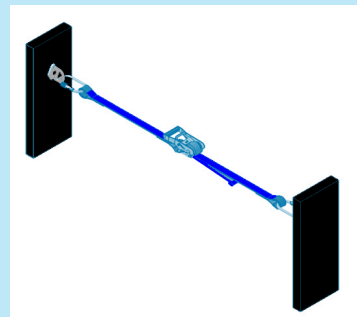

Su ancoraggi temporanei

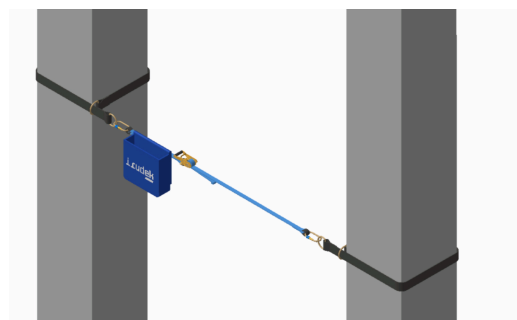

Attorno a strutture in entrambe le
estremità

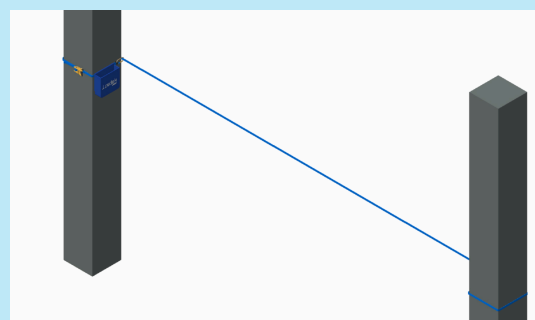

Attorno a strutture

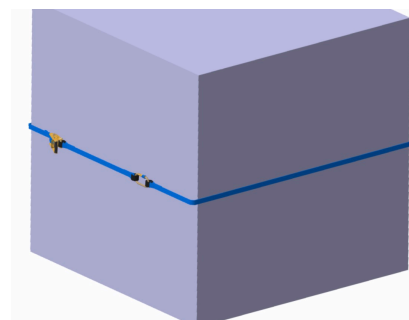

ANCHORING

Produto



Descrição

- Linha de vida temporária horizontal feita de fita para ser utilizada por 2 utilizadores em simultâneo.
- Equipado com um tensor de catraca para apertar a linha graças ao seu movimento rotativo, com mecanismo de bloqueio e desbloqueio.
- 2 conectores incluídos.
- 2 correias de ancoragem incluídas para ligar a linha de vida uma à outra como pontos de ancoragem.

CARACTERÍSTICAS

Características técnicas	Norma.	EN 795 B/C + CEN/TS16415		
	Número máximo de utilizadores	2		
	Comprimento	10 m	20 m	30 m
	Peso	2,81 kg	3,82 kg	4,78 kg
	Vida útil	10 anos de utilização + 2 anos de armazenamento		
Compo	Componente	X2	CTA01	
	Imagem			
	Quantidade	1	2	

MATERIAIS	Rachet	Aço
	Fita	Poliéster
	Conexões	Aço
	Fita de ancoragem	Poliéster

Valores de deflexão (seta)	Comprimento (m)	1 utilizador (m)	2 utilizadores (m)
		5	1
	6	1,1	1,6
	7	1,3	1,7
	8	1,5	1,8
	9	1,6	2
	10	1,8	2,2
	11	2	2,4
	12	2,1	2,6
	13	2,3	2,8
	14	2,5	3,2
	15	2,7	3,4
	16	2,9	3,7
	17	3	3,9
	18	3,2	4,1
	19	3,4	4,3
	20	3,6	4,5
	21	3,0	3,8
	22	3,1	4,0
	23	3,3	4,2
	24	3,4	4,4
	25	3,6	4,6
	26	3,7	4,8
	27	3,9	4,9
	28	4,0	5,1
	29	4,1	5,3
	30	4,3	5,5

Tipos de montagem certificados

Em âncora fixa

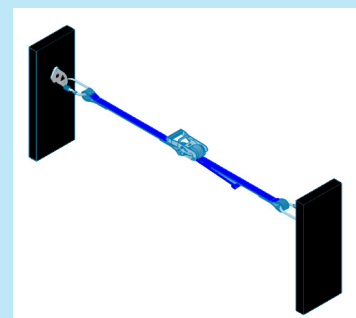

Em ancoragem temporária

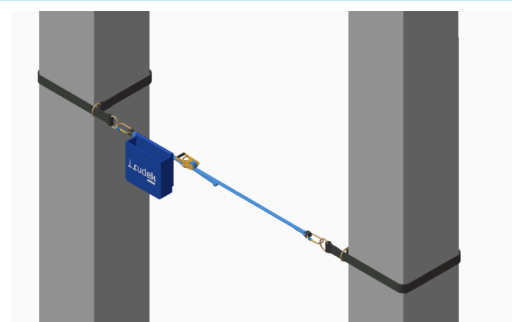

Fixado à estrutura em ambos os terminais

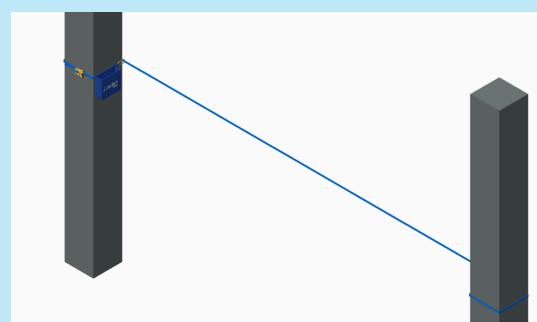

Estrutura de abraços

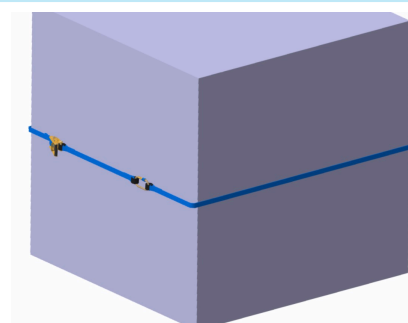

ANCRE

Produit



Description

- Ligne de vie temporaire horizontale en ruban, utilisable par 2 utilisateurs simultanément.
- Équipé d'un tendeur à cliquet pour tendre la ligne grâce à son mouvement rotatif, avec mécanisme de verrouillage et de déverrouillage.
- 2 connecteurs inclus.
- 2 sangles d'ancrage incluses pour relier les lignes de vie entre elles en tant que points d'ancrage.

CARACTÉRISTIQUES

Caractéristiques techniques	Norma	EN 795 B/C + CEN/TS16415		
	Nombre maximum d'utilisateurs	2		
	Longueur	10 m	20 m	30 m
	Poids	2,81 kg	3,82 kg	4,78 kg
	La durée de conservation	10 ans d'utilisation + 2 ans de stockage		
Compo	Composant	X2	CTA01	
	Image			
	Quantité	1	2	

MATERIALES	Racet	Acier	
	Tape	Polyester	
	Connecteurs	Acier	
	Ruban d'ancrage	Polyester	
Valeurs de déflexion (flèche)	Longueur (m)	1 utilisateur (m)	2 utilisateurs (m)
	5	1	1,5
	6	1,1	1,6
	7	1,3	1,7
	8	1,5	1,8
	9	1,6	2
	10	1,8	2,2
	11	2	2,4
	12	2,1	2,6
	13	2,3	2,8
	14	2,5	3,2
	15	2,7	3,4
	16	2,9	3,7
	17	3	3,9
	18	3,2	4,1
	19	3,4	4,3
	20	3,6	4,5
	21	3,0	3,8
	22	3,1	4,0
	23	3,3	4,2
	24	3,4	4,4
	25	3,6	4,6
	26	3,7	4,8
	27	3,9	4,9
	28	4,0	5,1
	29	4,1	5,3
	30	4,3	5,5

Types
d'assemblages
certifiés

Sur ancre fixe

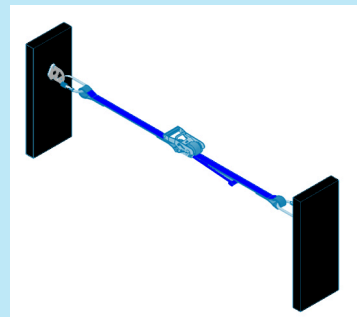

Sur ancrage temporaire

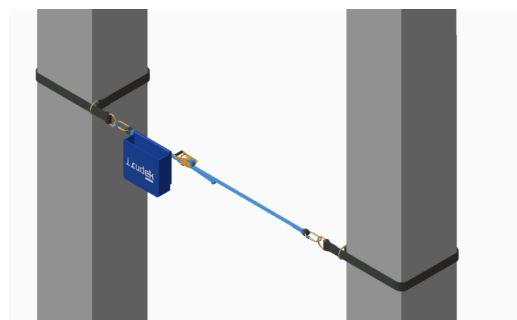

Fixé à la structure aux deux bornes

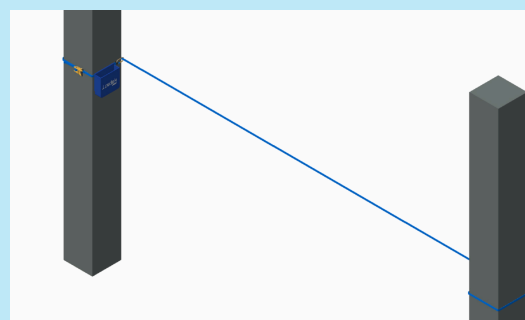

Structure de l'étreinte

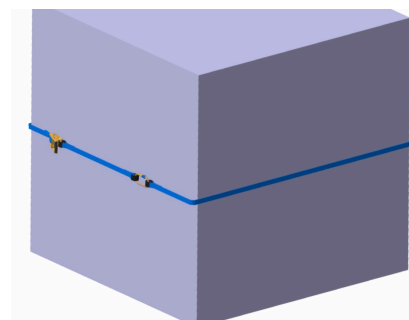

ANCHORING

Produkt



Beschreibung

- Horizontale temporäre Rettungsleine aus Band zur gleichzeitigen Verwendung durch 2 Personen.
- Ausgestattet mit einem Ratschenspanner zum Spannen der Leine dank seiner Drehbewegung, mit Ver- und Entriegelungsmechanismus.
- 2 Stecker enthalten.
- 2 mitgelieferte Verankerungsgurte zum Verbinden der Rettungsleine untereinander als Ankerpunkte.

EIGENSCHAFTEN

Technische Merkmale

Norma	EN 795 B/C + CEN/TS16415		
Maximale Anzahl von Benutzern	2		
Länge	10 m	20 m	30 m
Gewicht	2,81 kg	3,82 kg	4,78 kg
Haltbarkeit	10 Jahre Nutzung + 2 Jahre Lagerung		

Kompo

Komponente	X2	CTA01
------------	----	-------

Bild



Menge	1	2
-------	---	---

Materialien	Racet	Stahl
	Band	Polyester
	Verbindungen	Stahl
	Verankerungsband	Polyester

	Länge (m)	1 Benutzer (m)	2 Benutzer (m)
		5	1
	6	1,1	1,6
	7	1,3	1,7
	8	1,5	1,8
	9	1,6	2
	10	1,8	2,2
	11	2	2,4
	12	2,1	2,6
	13	2,3	2,8
	14	2,5	3,2
	15	2,7	3,4
	16	2,9	3,7
Durchbiegungswerte (Pfeil)	17	3	3,9
	18	3,2	4,1
	19	3,4	4,3
	20	3,6	4,5
	21	3,0	3,8
	22	3,1	4,0
	23	3,3	4,2
	24	3,4	4,4
	25	3,6	4,6
	26	3,7	4,8
	27	3,9	4,9
	28	4,0	5,1
	29	4,1	5,3
	30	4,3	5,5

Zertifizierte Arten
der Montage

Am festen Anker

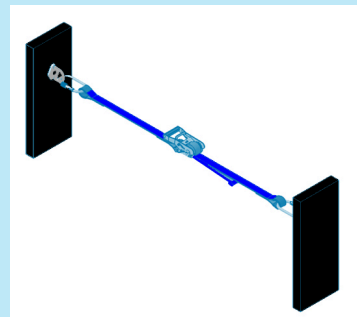

Bei vorübergehender Verankerung

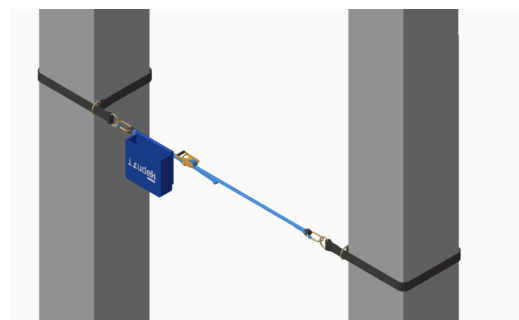
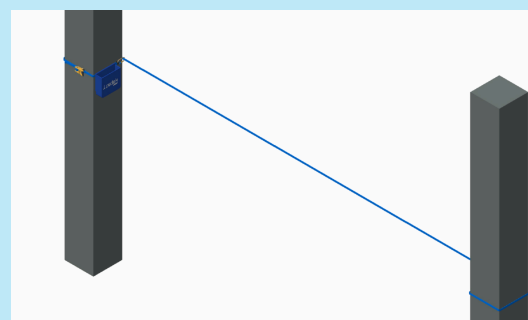
An beiden Anschlüssen an die
Struktur geklemmt

Umarmende Struktur

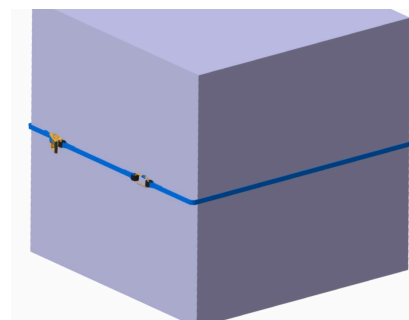

KOTWICZENIE

Produkt



Opis

- Pozioma tymczasowa linia życia wykonana z taśmy do użytku przez 2 użytkowników jednocześnie.
- Wyposażony w napinacz zapadkowy do napinania linki dzięki ruchowi obrotowemu, z mechanizmem blokującym i odblokowującym.
- W zestawie 2 złącza.
- W zestawie 2 paski kotwiczące do połączenia linii życia ze sobą jako punkty kotwiczenia.

CHARAKTERYSTYKA

Charakterystyka techniczna	Norma	EN 795 B/C + CEN/TS16415		
	Maksymalna liczba użytkowników	2		
	Długość	10 m	20 m	30 m
	Waga	2,81 kg	3,82 kg	4,78 kg
	Trwałość	10 lat użytkowania + 2 lata przechowywania		
Compo	Komponent	X2	CTA01	
	Obraz			
	Ilość	1	2	

Materiały	Racet	Stal
	Taśma	Poliester
	Złącza	Stal
	Taśma kotwiąca	Poliester

Wartości ugięcia (strzałka)	Długość (m)	1 użytkownik (m)	2 użytkowników (m)
		5	1
	6	1,1	1,6
	7	1,3	1,7
	8	1,5	1,8
	9	1,6	2
	10	1,8	2,2
	11	2	2,4
	12	2,1	2,6
	13	2,3	2,8
	14	2,5	3,2
	15	2,7	3,4
	16	2,9	3,7
	17	3	3,9
	18	3,2	4,1
	19	3,4	4,3
	20	3,6	4,5
	21	3,0	3,8
	22	3,1	4,0
	23	3,3	4,2
	24	3,4	4,4
	25	3,6	4,6
	26	3,7	4,8
	27	3,9	4,9
	28	4,0	5,1
	29	4,1	5,3
	30	4,3	5,5

Certyfikowane
rodzaje montażu

Na stałej kotwicy

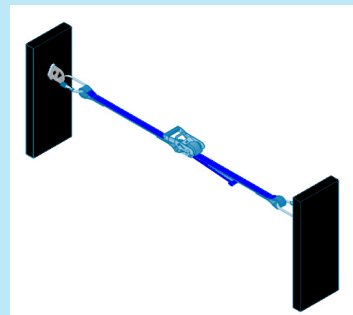

Na tymczasowym kotwiczeniu

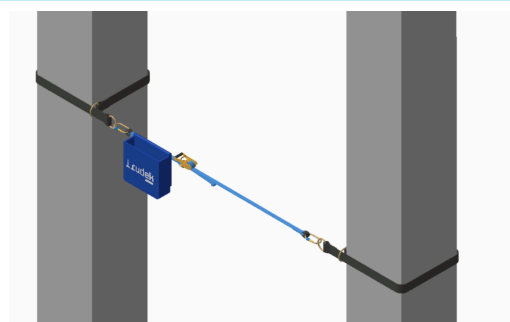
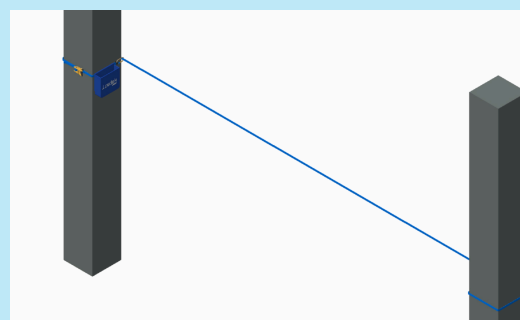
Mocowanie do konstrukcji na obu
zaciskach

Przytulona struktura

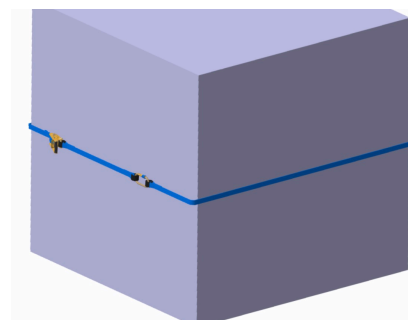

ANCHORING

Termék



Leírás

- Vízszintes, szalagból készült ideiglenes mentőkötél, amelyet 2 felhasználó használhat egyszerre.
- Felszerelve racsnis feszítővel a zsinór meghúzásához a forgó mozgásának köszönhetően, reteszelő és feloldó mechanizmussal.
- 2 csatlakozót tartalmaz.
- 2 horgonypántot tartalmaz a mentőkötél egymáshoz való csatlakoztatásához, mint rögzítési pontok.

JELLEMZŐK

Műszaki jellemzők	Norma	EN 795 B/C + CEN/TS16415		
	A felhasználók maximális száma	2		
	Hosszúság	10 m	20 m	30 m
	Súly	2,81 kg	3,82 kg	4,78 kg
	Szabályozási idő	10 év használat + 2 év tárolás		
Compo	Komponens	X2	CTA01	
	Kép			
	Mennyiség	1	2	

Anyagok	Racet	Acél	
	Szalag	Poliészter	
	csatlakozók	Acél	
	Horgonyzószalag	Poliészter	
Elhajlási értékek (nyíl)	Hossz (m)	1 felhasználó (m)	2 felhasználó (m)
	5	1	1,5
	6	1,1	1,6
	7	1,3	1,7
	8	1,5	1,8
	9	1,6	2
	10	1,8	2,2
	11	2	2,4
	12	2,1	2,6
	13	2,3	2,8
	14	2,5	3,2
	15	2,7	3,4
	16	2,9	3,7
	17	3	3,9
	18	3,2	4,1
	19	3,4	4,3
	20	3,6	4,5
	21	3,0	3,8
	22	3,1	4,0
	23	3,3	4,2
	24	3,4	4,4
	25	3,6	4,6
	26	3,7	4,8
	27	3,9	4,9
	28	4,0	5,1
	29	4,1	5,3
	30	4,3	5,5

Tanúsított
összeszerelési
típusok

Fix horgonyon

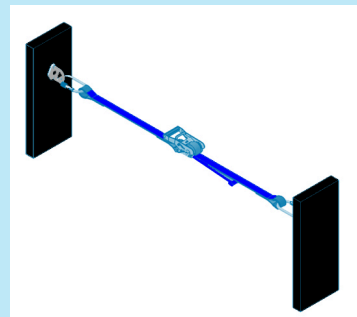

Ideiglenes lehorgonyzásnál

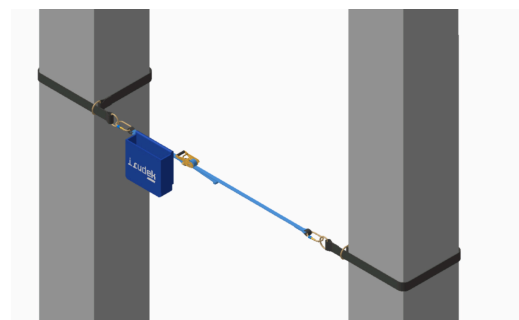
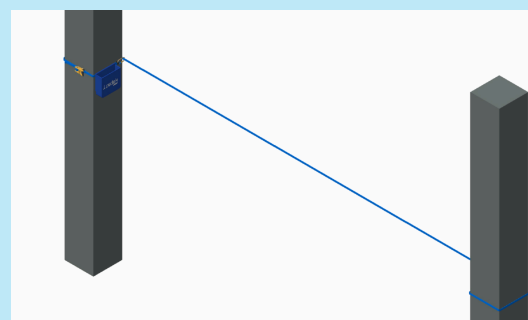
Mindkét kapocsnál a szerkezethez
rögzítve

Átölelő szerkezet

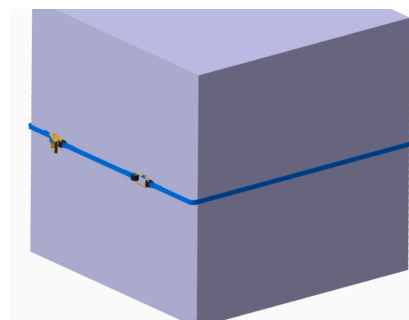

АНХОРИНГ

Продукт



Описание

- Хоризонтално временно спасително въже, изработено от лента, за използване от двама потребители едновременно.
- Оборудван е с тресчотка за обтягане на въжето благодарение на въртеливото си движение, с механизъм за заключване и отключване.
- Включени са 2 съединителя.
- Включени са 2 анкерни ремъка за свързване на спасителното въже един към друг като анкерни точки.

ХАРАКТЕРИСТИКИ

Технически характеристики	Норма	EN 795 B/C + CEN/TS16415		
	Максимален брой потребители	2		
	Дължина	10 m	20 m	30 m
	Тегло	2,81 кг	3,82 кг	4,78 кг
	Съхранение на рафта	10 години употреба + 2 години съхранение		
Компо	Компонент	X2	СТА01	
	Снимка			
	Количество	1	2	

Материали	Рашето	Стомана
	Тейп	Полиестер
	Коннектори	Стомана
	Коригираща лента	Полиестер

Стойности на деформацията (стрелка)	Дължина (m)	1 потребител (m)	2 потребители (m)
	5	1	1,5
	6	1,1	1,6
	7	1,3	1,7
	8	1,5	1,8
	9	1,6	2
	10	1,8	2,2
	11	2	2,4
	12	2,1	2,6
	13	2,3	2,8
	14	2,5	3,2
	15	2,7	3,4
	16	2,9	3,7
	17	3	3,9
	18	3,2	4,1
	19	3,4	4,3
	20	3,6	4,5
	21	3,0	3,8
	22	3,1	4,0
	23	3,3	4,2
	24	3,4	4,4
	25	3,6	4,6
	26	3,7	4,8
	27	3,9	4,9
	28	4,0	5,1
	29	4,1	5,3
	30	4,3	5,5

Сертифицирани
видове монтаж

На фиксирана котва

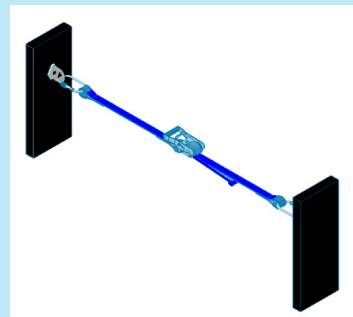

При временно закрепване

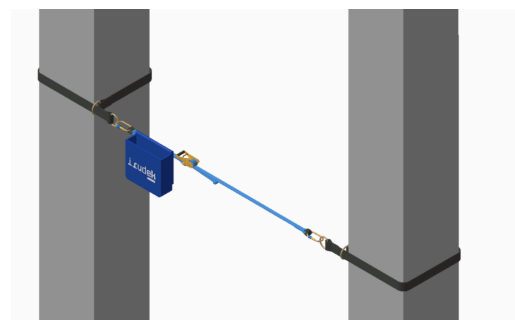

Захванат към конструкцията на двата терминала

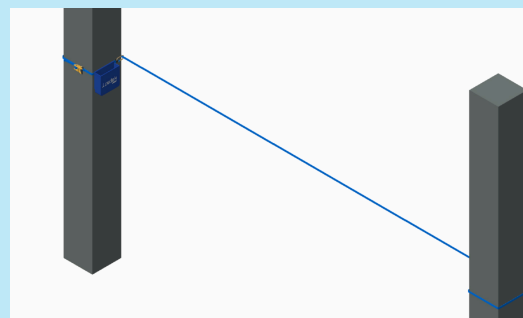

Обгръщаща структура

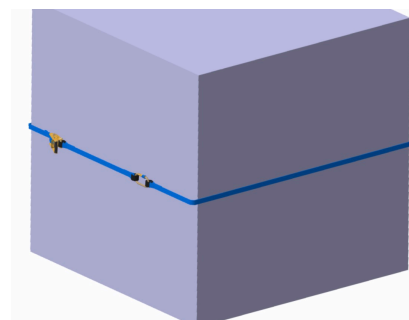

ANCHORING

Produto



Descrição

- Linha de vida temporária horizontal feita de fita para ser usada por 2 usuários simultaneamente.
- Equipado com tensionador de catraca para apertar a linha graças ao seu movimento rotativo, com mecanismo de travamento e destravamento.
- 2 conectores incluídos.
- 2 cintas de ancoragem incluídas para conectar a linha de vida uma à outra como pontos de ancoragem.

CARACTERÍSTICAS

Características técnicas	Norma	EN 795 B/C + CEN/TS16415		
	Número máximo de usuários	2		
	Comprimento	10 m	20 m	30 m
	Peso	2,81 kg	3,82 kg	4,78 kg
	Validade de prateleira	10 anos de uso + 2 anos de armazenamento		
Compo	Componente	X2	CTA01	
	Imagem			
	Quantidade	1	2	

Materiais	Racet	Aço
	Fita	Poliéster
	Conectores	Aço
	Fita de ancoragem	Poliéster

	Comprimento (m)	1 usuário (m)	2 usuários (m)
		5	1
	6	1,1	1,6
	7	1,3	1,7
	8	1,5	1,8
	9	1,6	2
	10	1,8	2,2
	11	2	2,4
	12	2,1	2,6
	13	2,3	2,8
	14	2,5	3,2
	15	2,7	3,4
	16	2,9	3,7
Valores de deflexão (seta)	17	3	3,9
	18	3,2	4,1
	19	3,4	4,3
	20	3,6	4,5
	21	3,0	3,8
	22	3,1	4,0
	23	3,3	4,2
	24	3,4	4,4
	25	3,6	4,6
	26	3,7	4,8
	27	3,9	4,9
	28	4,0	5,1
	29	4,1	5,3
	30	4,3	5,5

Tipos de montagem certificados

Em uma âncora fixa

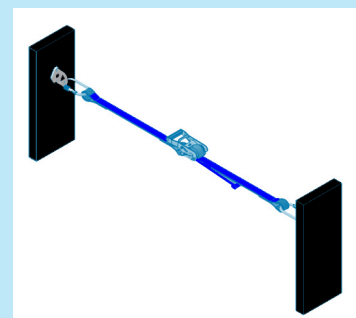

Em ancoragem temporária

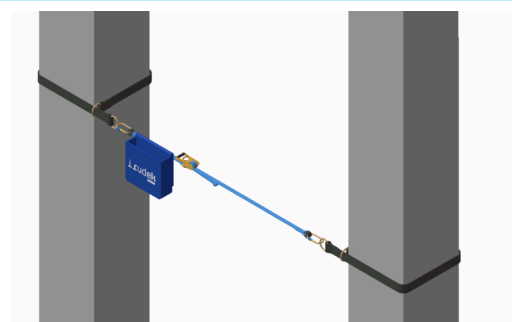

Fixado à estrutura em ambos os terminais

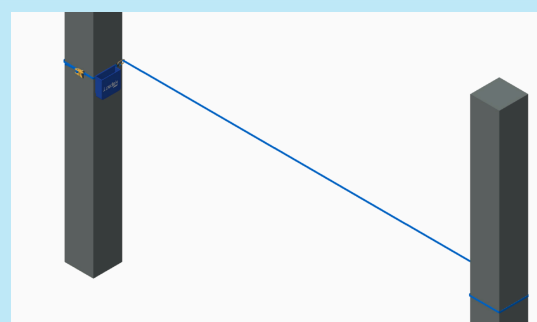

Estrutura de abraços

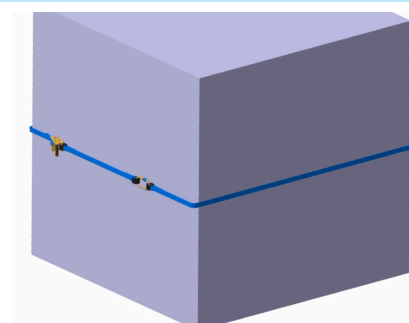

KOTVENIE

Produkt



Popis

- Horizontálne dočasné záchranné lano z pásky na použitie 2 používateľmi súčasne.
- Je vybavený račňovým napínačom na napínanie vlasca vďaka rotačnému pohybu s blokovacím a odblokovacím mechanizmom.
- Súčasťou balenia sú 2 konektory.
- Súčasťou balenia sú 2 kotviace popruhy na vzájomné spojenie záchranného lana ako kotviace body.

CHARAKTERISTIKA

Technické vlastnosti	Norma	EN 795 B/C + CEN/TS16415		
	Maximálny počet používateľov	2		
	Dĺžka	10 m	20 m	30 m
	Hmotnosť	2,81 kg	3,82 kg	4,78 kg
	Životnosť	10 rokov používania + 2 roky skladovania		
Compo	Komponent	X2	CTA01	
	Obrázok			
	Kvantita	1	2	

Materiály	Racet	Oceľ	
	Tape	Polyester	
	Konektory	Oceľ	
	Korčuliarska páska	Polyester	
Hodnoty vychýlenia (šípka)	Dĺžka (m)	1 používateľ (m)	2 používatelia (m)
	5	1	1,5
	6	1,1	1,6
	7	1,3	1,7
	8	1,5	1,8
	9	1,6	2
	10	1,8	2,2
	11	2	2,4
	12	2,1	2,6
	13	2,3	2,8
	14	2,5	3,2
	15	2,7	3,4
	16	2,9	3,7
	17	3	3,9
	18	3,2	4,1
	19	3,4	4,3
	20	3,6	4,5
	21	3,0	3,8
	22	3,1	4,0
	23	3,3	4,2
	24	3,4	4,4
	25	3,6	4,6
	26	3,7	4,8
	27	3,9	4,9
	28	4,0	5,1
	29	4,1	5,3
	30	4,3	5,5

Certifikované
typy montáže

Na pevnej kotve

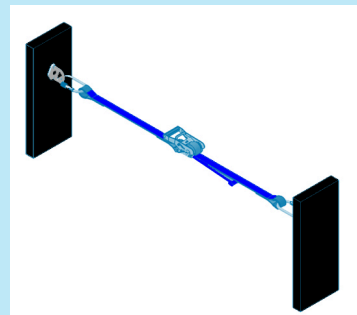

Na dočasnom ukotvení

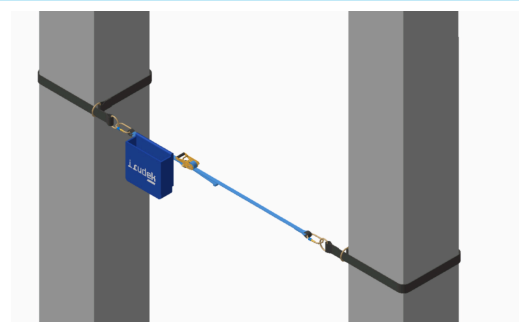
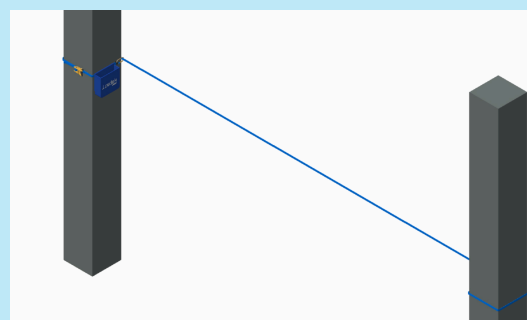
Pripevnené ku konštrukcii na oboch
svorkách

Objímajúca štruktúra

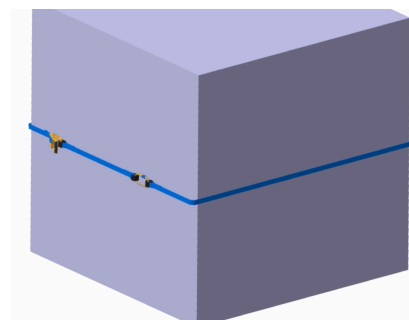

FÖRANKRING

Produkt



Beskrivning

- Horisontell tillfällig livlina av tejp som kan användas av 2 personer samtidigt.
- Utrustad med spärrspännare för att dra åt linan tack vare dess roterande rörelse, med lås- och upplåsningmekanism.
- 2 anslutningar ingår.
- 2 förankringsband medföljer för att koppla ihop livlinan med varandra som förankringspunkter.

EGENSKAPER

Tekniska egenskaper

Norma	EN 795 B/C + CEN/TS16415		
Maximalt antal användare	2		
Längd	10 m	20 m	30 m
Vikt	2,81 kg	3,82 kg	4,78 kg
Hållbarhetstid	10 års användning + 2 års förvaring		

Compo

Komponent	X2	CTA01
-----------	----	-------

Bild



Kvantitet	1	2
-----------	---	---

Material	Racet	Stål
	Tape	Polyester
	Kopplingar	Stål
	Förankringsband	Polyester

	Längd (m)	1 användare (m)	2 användare (m)
		5	1
	6	1,1	1,6
	7	1,3	1,7
	8	1,5	1,8
	9	1,6	2
	10	1,8	2,2
	11	2	2,4
	12	2,1	2,6
	13	2,3	2,8
	14	2,5	3,2
	15	2,7	3,4
	16	2,9	3,7
Nedböjningsvärden (pil)	17	3	3,9
	18	3,2	4,1
	19	3,4	4,3
	20	3,6	4,5
	21	3,0	3,8
	22	3,1	4,0
	23	3,3	4,2
	24	3,4	4,4
	25	3,6	4,6
	26	3,7	4,8
	27	3,9	4,9
	28	4,0	5,1
	29	4,1	5,3
	30	4,3	5,5

Certifierade typer av montering

På fast förankring

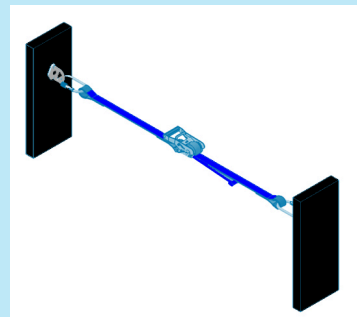

Vid tillfällig förankring

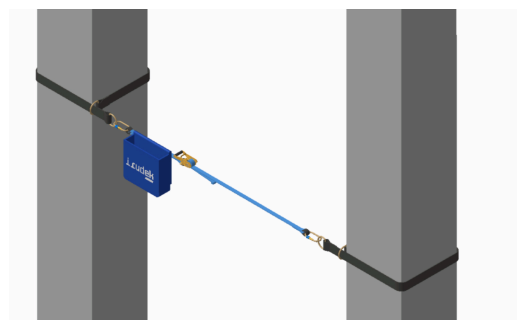

Fastklämd till konstruktionen vid båda terminalerna

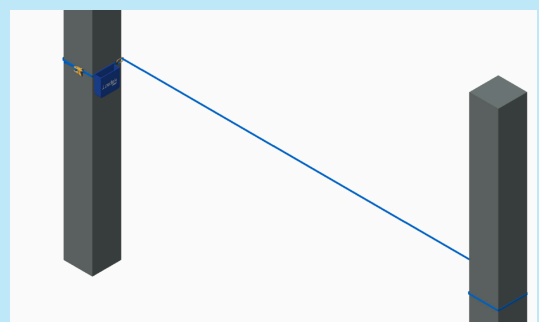

Kramande struktur

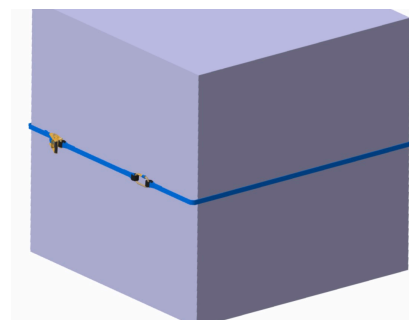

ANCHORING

Produktas



Aprašymas

- Horizontali laikina gelbėjimo virvė iš juostos, skirta naudoti 2 naudotojams vienu metu.
- Įrengtas reketinis įtempiklis, kuris sukasi sukamuoju judesiu, su fiksavimo ir atrakinimo mechanizmu, kad įtemptų liniją.
- Pridėtos 2 jungtys.
- Pridedami 2 inkariniai dirželiai, kuriais gelbėjimo virvė sujungiama tarpusavyje kaip inkariniai taškai.

CHARAKTERISTIKOS

Techninės charakteristikos	Norma	EN 795 B/C + CEN/TS16415		
	Maksimalus naudotojų skaičius	2		
	Dydis	10 m	20 m	30 m
	Svoris	2,81 kg	3,82 kg	4,78 kg
	Trumpas galiojimo laikas	10 metų naudojimo + 2 metai saugojimo		
Compo	Komponentas	X2	CTA01	
	Vaizdas			
	Kiekis	1	2	

Medžiagos	Racet	Plieno
	Lentelė	Poliesteris
	Konektoriai	Plieno
	Tvirtinimo juosta	Poliesteris

Deformacijos vertės (rodyklė)	Dydis (m)	1 naudotojas (m)	2 naudotojai (m)
		5	1
	6	1,1	1,6
	7	1,3	1,7
	8	1,5	1,8
	9	1,6	2
	10	1,8	2,2
	11	2	2,4
	12	2,1	2,6
	13	2,3	2,8
	14	2,5	3,2
	15	2,7	3,4
	16	2,9	3,7
	17	3	3,9
	18	3,2	4,1
	19	3,4	4,3
	20	3,6	4,5
	21	3,0	3,8
	22	3,1	4,0
	23	3,3	4,2
	24	3,4	4,4
	25	3,6	4,6
	26	3,7	4,8
	27	3,9	4,9
	28	4,0	5,1
	29	4,1	5,3
	30	4,3	5,5

Sertifikuoti
surinkimo tipai

Ant stacionaraus inkaro

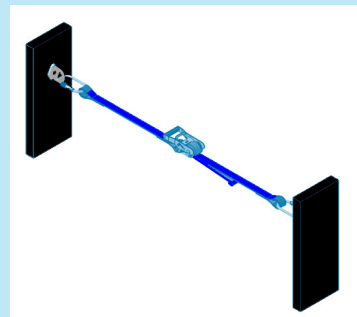

Dėl laikino įtvirtinimo

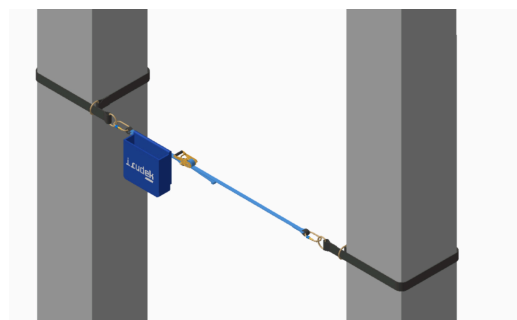
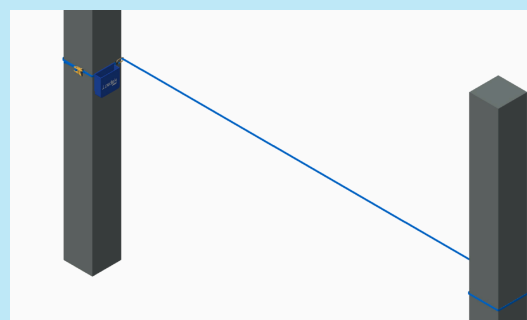
Prispaustas prie konstrukcijos
abiejuose gnybtuose

Aplėbianti struktūra

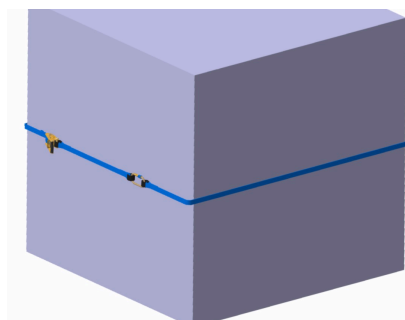

FORANKRING

Produkt



Beskrivelse

- Horizontal, midlertidig livline laget av tape som kan brukes av to brukere samtidig.
- Utstyrt med skralleinnstrammer for å stramme linen takket være den roterende bevegelsen, med lås- og opplåsingsmekanisme.
- 2 kontakter inkludert.
- 2 ankerstropper medfølger for å koble livlinen til hverandre som forankringspunkter.

EGENSKAPER

Tekniske egenskaper

Norma	EN 795 B/C + CEN/TS16415		
Maksimalt antall brukere	2		
Lengde	10 m	20 m	30 m
Vekt	2,81 kg	3,82 kg	4,78 kg
Holdbarhetstid	10 års bruk + 2 års lagring		

Kompo

Komponent	X2	CTA01
-----------	----	-------

Bilde



Kvantitet	1	2
-----------	---	---

Materialer	Racet	Stål
	Tape	Polyester
	Kontakter	Stål
	Forankringstape	Polyester

	Lengde (m)	1 bruker (m)	2 brukere (m)
		5	1
	6	1,1	1,6
	7	1,3	1,7
	8	1,5	1,8
	9	1,6	2
	10	1,8	2,2
	11	2	2,4
	12	2,1	2,6
	13	2,3	2,8
	14	2,5	3,2
	15	2,7	3,4
	16	2,9	3,7
Avbøyningsverdier (pil)	17	3	3,9
	18	3,2	4,1
	19	3,4	4,3
	20	3,6	4,5
	21	3,0	3,8
	22	3,1	4,0
	23	3,3	4,2
	24	3,4	4,4
	25	3,6	4,6
	26	3,7	4,8
	27	3,9	4,9
	28	4,0	5,1
	29	4,1	5,3
	30	4,3	5,5

Sertifiserte typer montering

På fast anker

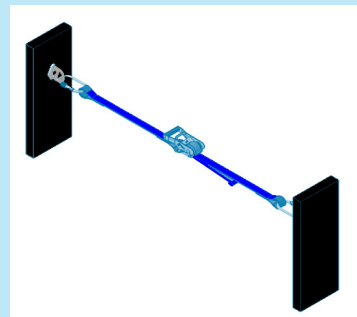

På midlertidig forankring

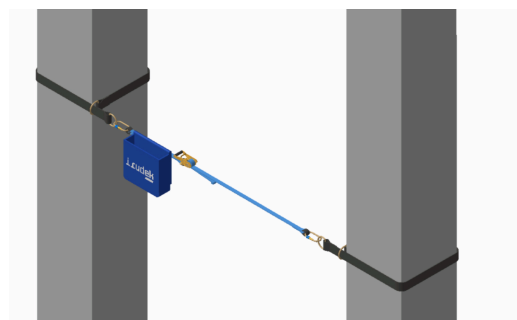

Klemt fast til strukturen ved begge terminalene

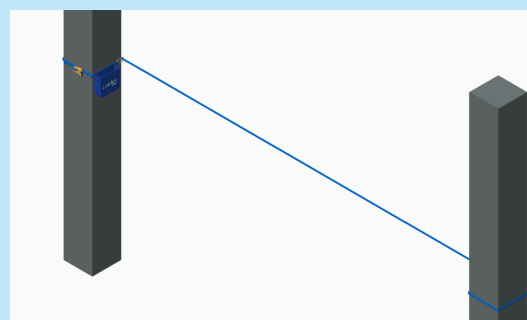

Omfavnende struktur

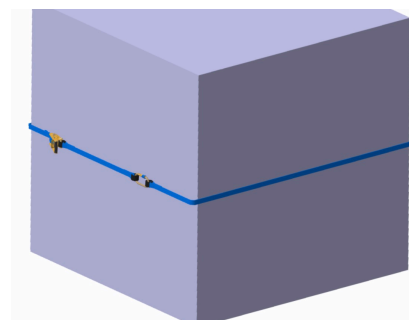

Водитељ

Производ



Опис

- Хоризонтална привремена тракаста сигурносна линија дизајнирана за истовремену употребу двоје људи.
- Опремљен натезачем са кочницом за затезање линије путем ротирајућег механизма, са механизмом за закључавање и откључавање.
- Укључена су 2 конектора.
- Укључене су две траке за причвршћивање које служе као причвршћивачке тачке за причвршћивање сигурносног ужадија за сваку од њих.

КАРАКТЕРИСТИКЕ

Техничке спецификације	Норма	EN 795 B/C + CEN/TS 16415		
	Максималан број корисника	2		
	Дужина	10 м	20 м	30 м
	Тежина	2,81 кг	3,82 кг	4,78 кг
	Век трајања	10 година коришћења + 2 године складиштења		

Компо	Компонента	X2	СТА01
	Слика		
	Количина	1	2
Материјали	Рачет	Челик	
	Лента	Полиестер	
	Конектори	Челик	
	Потковична трака	Полиестер	

Вредности дефлексије (Дефлексија)	Дужина (м)	1 корисник (м)	2 корисника (м)
	5	1	1.5
	6	1.1	1.6
	7	1.3	1.7
	8	1.5	1.8
	9	1.6	2
	10	1.8	2.2
	11	2	2.4
	12	2.1	2.6
	13	2.3	2.8
	14	2.5	3.2
	15	2.7	3.4
	16	2.9	3.7
	17	3	3.9
	18	3.2	4.1
	19	3.4	4.3
	20	3.6	4.5
	21	3.0	3.8
	22	3.1	4.0
	23	3.3	4.2
	24	3.4	4.4
	25	3.6	4.6
	26	3.7	4.8
	27	3.9	4.9
	28	4.0	5.1
	29	4.1	5.3
	30	4.3	5.5

Сертифициране
врсте монтаже

О фиксним сидрама

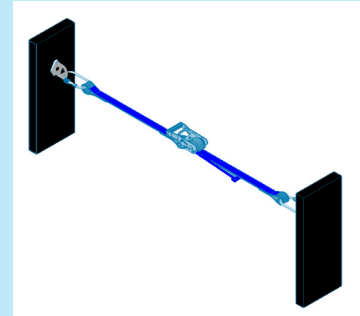

О привременом сидрењу

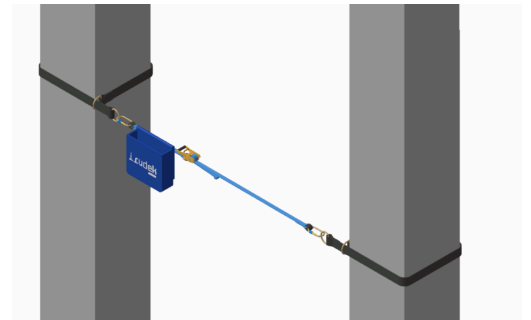
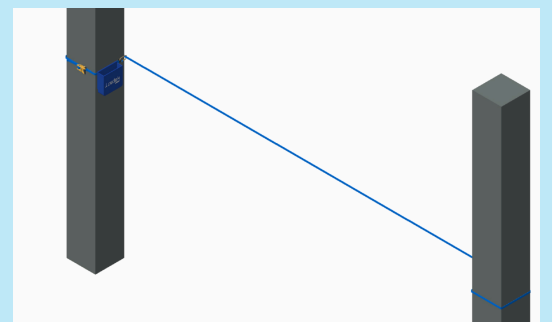
Причвршћено за конструкцију на
оба краја

Причвршћено за конструкцију

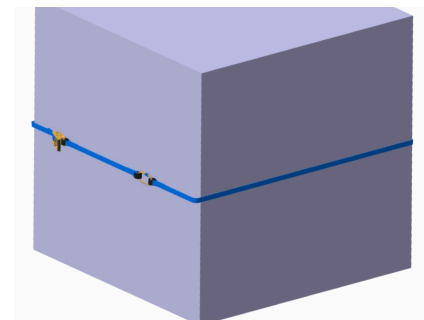

ANKKUROINTI

Tuote



Kuvaus

- Teipistä valmistettu vaakasuora väliaikainen pelastusköysi, jota voi käyttää 2 käyttäjää samanaikaisesti.
- Varustettu räikän kiristimellä, joka kiristää siiman sen pyörivän liikkeen ansiosta ja jossa on lukitus- ja avausmekanismi.
- Mukana 2 liitintä.
- Mukana 2 ankkurihinaa, joiden avulla pelastusvaijeri voidaan liittää toisiinsa kiinnityspisteiksi.

OMINAISUUDET

Tekniset ominaisuudet

Norma	EN 795 B/C + CEN/TS16415		
Käyttäjien enimmäismäärä	2		
Pituus	10 m	20 m	30 m
Paino	2,81 kg	3,82 kg	4,78 kg
Säilyvyysaika	10 vuotta käyttöä + 2 vuotta säilytystä		

Compo

Komponentti	X2	CTA01
-------------	----	-------

Kuva



Määrä	1	2
-------	---	---

Materiaalit	Rachet	Teräs
	Teippi	Polyesteri
	Liittimet	Teräs
	Ankkurointinauha	Polyesteri

	Pituus (m)	1 käyttäjä (m)	2 käyttäjää (m)
		5	1
	6	1,1	1,6
	7	1,3	1,7
	8	1,5	1,8
	9	1,6	2
	10	1,8	2,2
	11	2	2,4
	12	2,1	2,6
	13	2,3	2,8
	14	2,5	3,2
	15	2,7	3,4
	16	2,9	3,7
Taipuma- arvot (nuoli)	17	3	3,9
	18	3,2	4,1
	19	3,4	4,3
	20	3,6	4,5
	21	3,0	3,8
	22	3,1	4,0
	23	3,3	4,2
	24	3,4	4,4
	25	3,6	4,6
	26	3,7	4,8
	27	3,9	4,9
	28	4,0	5,1
	29	4,1	5,3
	30	4,3	5,5

Sertifioidut
kokoontyyppit

Kiinteässä ankkurissa

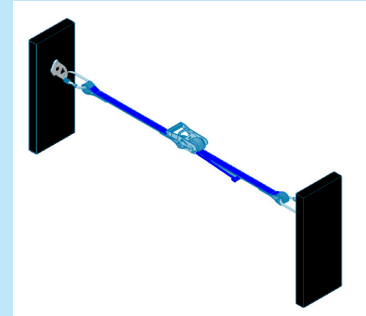

Väliaikaisessa ankkuroinnissa

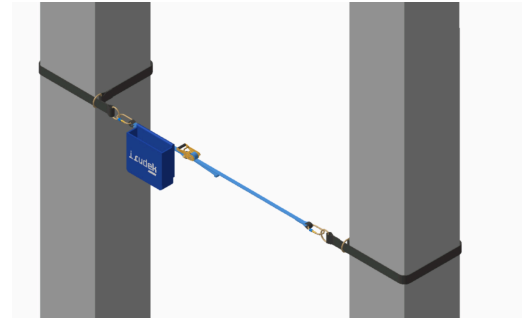
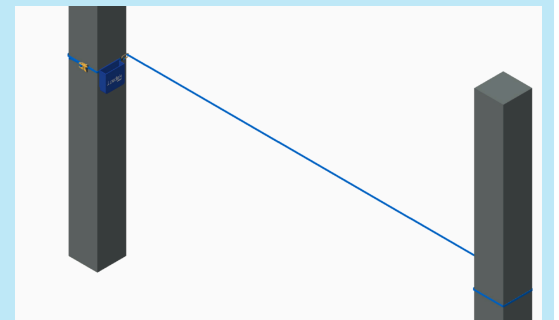
Kiinnitetään rakenteeseen
molemmista liittimistä

Halaileva rakenne

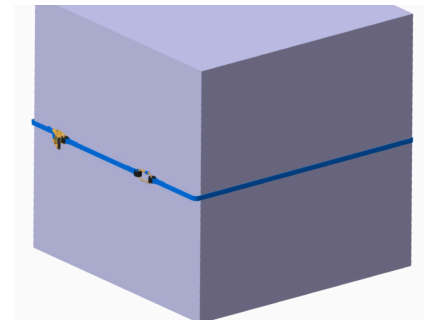

ANCHETARE

Produs



Descriere

- Linie de salvare temporară orizontală realizată din bandă pentru utilizarea de către 2 utilizatori simultan.
- Echipat cu tensionator cu clichet pentru a strânge linia datorită mișcării sale rotative, cu mecanism de blocare și deblocare.
- 2 conectori incluși.
- 2 curele de ancorare incluse pentru a conecta linia de salvare între ele ca puncte de ancorare.

CARACTERISTICI

Caracteristici tehnice	Norma	EN 795 B/C + CEN/TS16415		
	Număr maxim de utilizatori	2		
	Lungime	10 m	20 m	30 m
	Greutate	2,81 kg	3,82 kg	4,78 kg
	Viața la raft	10 ani de utilizare + 2 ani de depozitare		
Compo	Componentă	X2	CTA01	
	Imagine			
	Cantitate	1	2	

Materiale	Rachet	Oțel	
	Cava	Poliester	
	Conectori	Oțel	
	Fixă de ancorare	Poliester	
Valori de deformare (săgeată)	Lungime (m)	1 utilizator (m)	2 utilizatori (m)
	5	1	1,5
	6	1,1	1,6
	7	1,3	1,7
	8	1,5	1,8
	9	1,6	2
	10	1,8	2,2
	11	2	2,4
	12	2,1	2,6
	13	2,3	2,8
	14	2,5	3,2
	15	2,7	3,4
	16	2,9	3,7
	17	3	3,9
	18	3,2	4,1
	19	3,4	4,3
	20	3,6	4,5
	21	3,0	3,8
	22	3,1	4,0
	23	3,3	4,2
	24	3,4	4,4
	25	3,6	4,6
	26	3,7	4,8
	27	3,9	4,9
	28	4,0	5,1
	29	4,1	5,3
30	4,3	5,5	

Tipuri certificate
de asamblare

Pe ancoră fixă

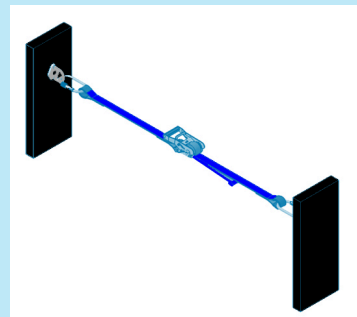

Pe ancorare temporară

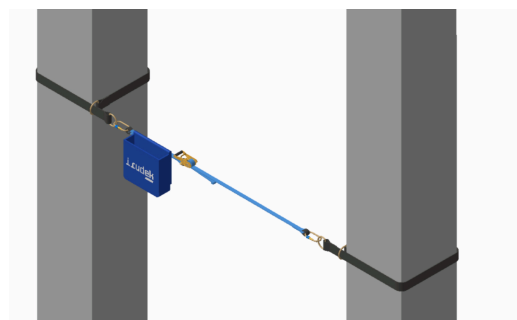
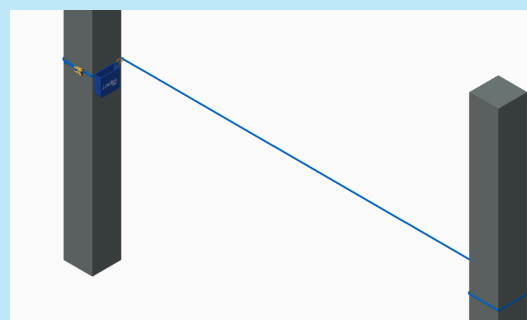
Fixat la structură la ambele
terminale

Îmbrățișarea structurii

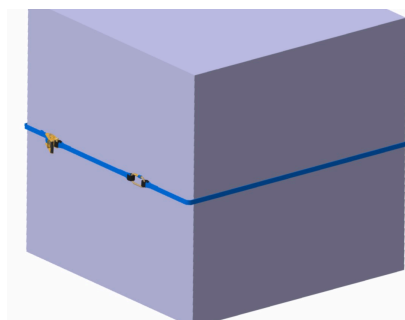

ANKURATOORIUM

Toode



Kirjeldus

- Horisontaalne ajutine lindist valmistatud päästeliin, mida saab kasutada korraga 2 kasutajat.
- Varustatud ratsikuga pingutusseadmega, mis pingutab liini tänu selle pöörlevale liikumisele, lukustus- ja avamismehhanismiga.
- Kaasa arvatud 2 pistikut.
- 2 ankurdusrihma kaasas, et ühendada päästerõngad üksteisega ankurduspunktidenä.

OMADUSED

Tehnilised omadused	Norma	EN 795 B/C + CEN/TS16415		
	Maksimaalne kasutajate arv	2		
	Pikkus	10 m	20 m	30 m
	Kaalu	2,81 kg	3,82 kg	4,78 kg
	Liikuvus	10 aastat kasutamist + 2 aastat ladustamist		
Compo	Komponent	X2	CTA01	
	Pilt			
	Kogus	1	2	

Materjalid	Rachet	Teras
	Lint	Polüester
	Konnektorid	Teras
	Kinnituslint	Polüester

	Pikkus (m)	1 kasutaja (m)	2 kasutajat (m)
		5	1
	6	1,1	1,6
	7	1,3	1,7
	8	1,5	1,8
	9	1,6	2
	10	1,8	2,2
	11	2	2,4
	12	2,1	2,6
	13	2,3	2,8
	14	2,5	3,2
	15	2,7	3,4
	16	2,9	3,7
Kõrvalekalde väärtused (nool)	17	3	3,9
	18	3,2	4,1
	19	3,4	4,3
	20	3,6	4,5
	21	3,0	3,8
	22	3,1	4,0
	23	3,3	4,2
	24	3,4	4,4
	25	3,6	4,6
	26	3,7	4,8
	27	3,9	4,9
	28	4,0	5,1
	29	4,1	5,3
	30	4,3	5,5

Sertifitseeritud
koostetüübid

Fikseeritud ankruga

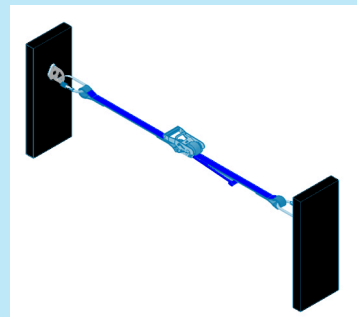

Ajutisel kinnituspunktil

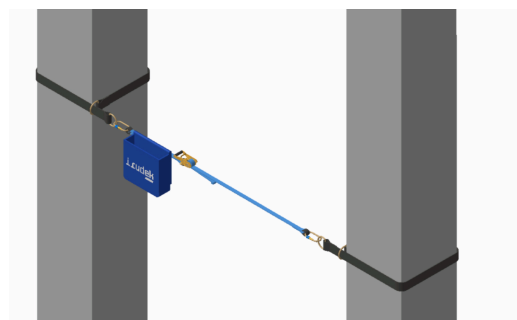
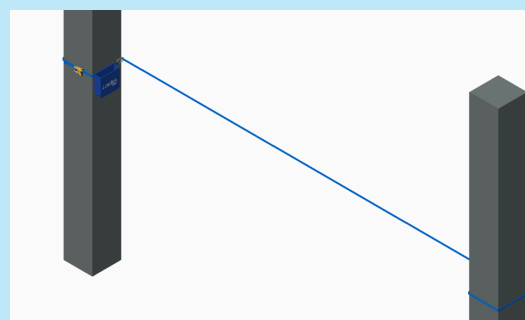
Kinnitatakse mõlemast klemmast
struktuuri külge

Ümbritsev struktuur

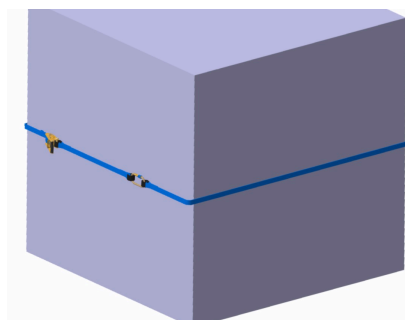

ANKRAJLAMA

Ürün

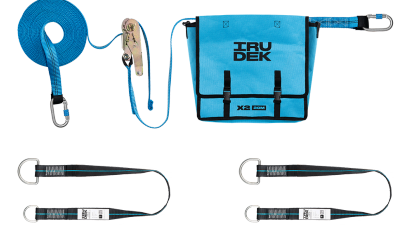

Açıklama

- Aynı anda 2 kullanıcı tarafından kullanılmak üzere banttan yapılmış yatay geçici yaşam hattı.
- Kilitleme ve kilit açma mekanizmasına sahip döner hareketi sayesinde halatı sıkamak için cırcırlı gergi ile donatılmıştır.
- 2 konektör dahildir.
- 2 adet ankraj kayışı, yaşam hattını ankraj noktaları olarak birbirine bağlamak için dahildir.

ÖZELLİKLERİ

Teknik özellikler	Norma	EN 795 B/C + CEN/TS16415		
	Maksimum kullanıcı sayısı	2		
	Uzunluk	10 m	20 m	30 m
	Ağırlık	2,81 kg	3,82 kg	4,78 kg
	Raf ömrü	10 yıl kullanım + 2 yıl depolama		
Compo	Bileşen	X2	CTA01	
	Görüntü			
	Miktar	1	2	

Malzemeler	Racet	Çelik
	Bant	Polyester
	Konnektörler	Çelik
	Ankraj bandı	Polyester

	Uzunluk (m)	1 kullanıcı (m)	2 kullanıcı (m)
	5	1	1,5
6	1,1	1,6	
7	1,3	1,7	
8	1,5	1,8	
9	1,6	2	
10	1,8	2,2	
11	2	2,4	
12	2,1	2,6	
13	2,3	2,8	
14	2,5	3,2	
15	2,7	3,4	
16	2,9	3,7	
17	3	3,9	
18	3,2	4,1	
19	3,4	4,3	
20	3,6	4,5	
21	3,0	3,8	
22	3,1	4,0	
23	3,3	4,2	
24	3,4	4,4	
25	3,6	4,6	
26	3,7	4,8	
27	3,9	4,9	
28	4,0	5,1	
29	4,1	5,3	
30	4,3	5,5	

Sertifikalı
montaj türleri

Sabit çapa üzerinde

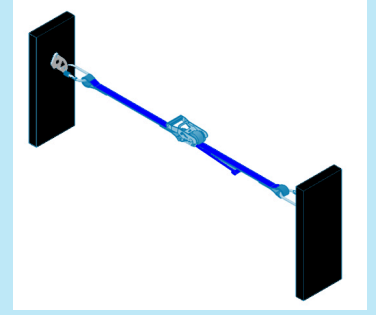

Geçici ankrajda

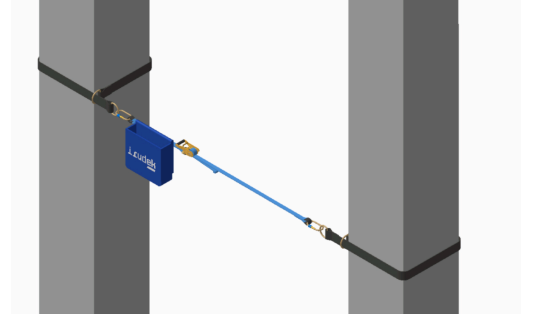

Her iki terminalde yapıya kelepçeli

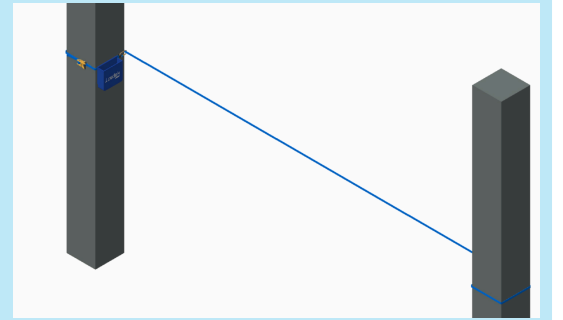

Kucaklayan yapı

